

低床エア式 ガレージジャッキ

AIR OPERATED
HYDRAULIC GARAGE JACK MODEL **ALAシリーズ**

高品質、使いやすさが好評のALAシリーズ

エア・手動
兼用

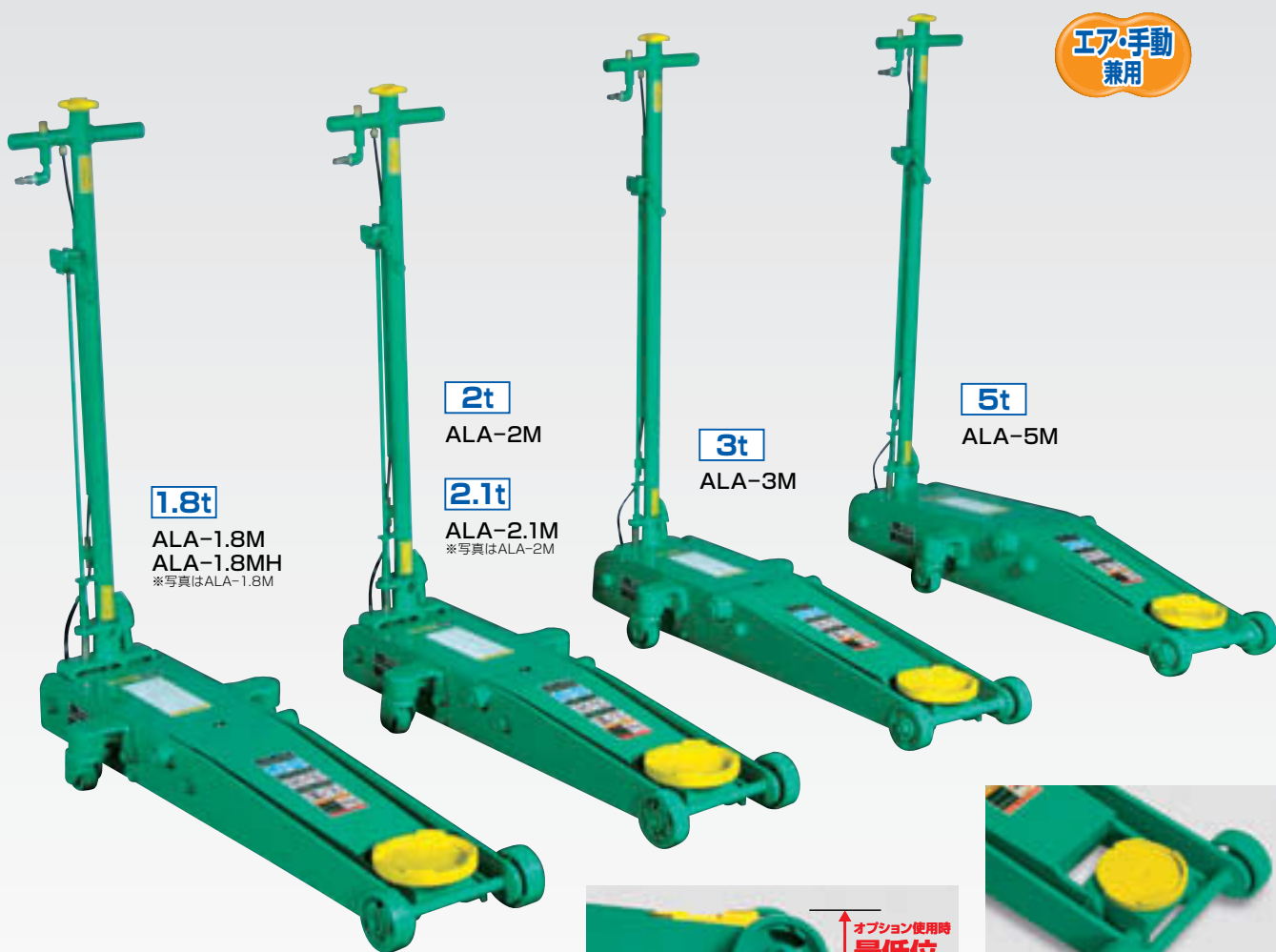

1.8t
ALA-1.8M
ALA-1.8MH
※写真はALA-1.8M

2t
ALA-2M

2.1t
ALA-2.1M
※写真はALA-2M

3t
ALA-3M

5t
ALA-5M

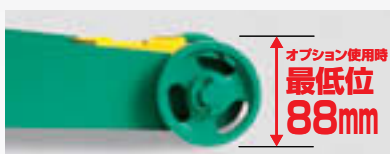

ALA-5Mは96mm



● 高度な品質

部品の製造から組み立てまで一貫した生産体制の商品づくり。丈夫で長持ち・高品質。

- 耐久性に優れた頑丈設計。
- 受け台全体で支えるコの字型受け皿は先端に荷重がかかっても変形しにくく高い安全性をご提供。





● 使いやすさ

コンパクト設計が生み出すスムーズな操作性。スピード上昇で時間を短縮。足踏みペダルを標準装備で作業ラクラク。

● 低床車に対応

最低位98mm。(ALA-5Mは106mm) 低床車にもラクラク対応。オプション*使用で最低位88mmに!! (ALA-5Mは96mm)
*低床特殊受け皿(上記写真)又はゴムパッド受け皿

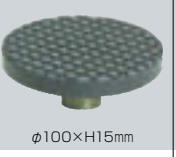
■ オプション

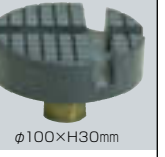
品名	受け皿1ヶ収納フレームケース	受け皿2ヶ収納フレームケース	ゴムパッド受け皿	低床特殊受け皿	ジャッキポイント用ゴム受け皿
商品コード	-	-	05200873	05200874	05200875
商品	 <p>オプションアタッチメントの収納に便利</p> <p>受け皿を1つ収納 ※右側の写真は受け皿(別オプション)をセットした状態</p>	 <p>オプションアタッチメントの収納に便利</p> <p>受け皿を2つ収納 ※右側の写真は受け皿(別オプション)をセットした状態</p>	 <p>φ100×H15mm</p> <p>小型・薄型の受け皿 最低位より10mm下がります</p>	 <p>φ110×H15mm</p> <p>小型・薄型の受け皿 最低位より10mm下がります</p>	 <p>φ100×H30mm</p> <p>ジャッキポイントに便利な溝付きゴムパッド受け皿</p>

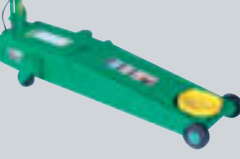
品名	ネジ調整付きアタッチメント	硬質ナイロン車輪仕様
商品コード	05200876	-
商品	 <p>φ63×H40~80mm</p> <p>段差をつけて、エアロパーツ等をさけてジャッキアップが可能</p>	 <p>工場の床にキズをつけにくい硬質ナイロン車輪</p>

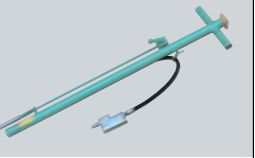
品名	レバー式操作バルブ	低床型・高揚程のベストセラー
商品コード	-	
商品	 <p>手元の操作バルブで、任意の位置からジャッキアップ操作可能</p>	<ul style="list-style-type: none"> ●最高位700mm (ALA-1.8MH) ●位置合わせに便利な足踏みペダルを標準装備 ●サイレンサー(消音器)付きで低騒音 ●プッシュボタン操作 ●ハイスピード上昇 ●3段ロック付きハンドル

■ 外観図

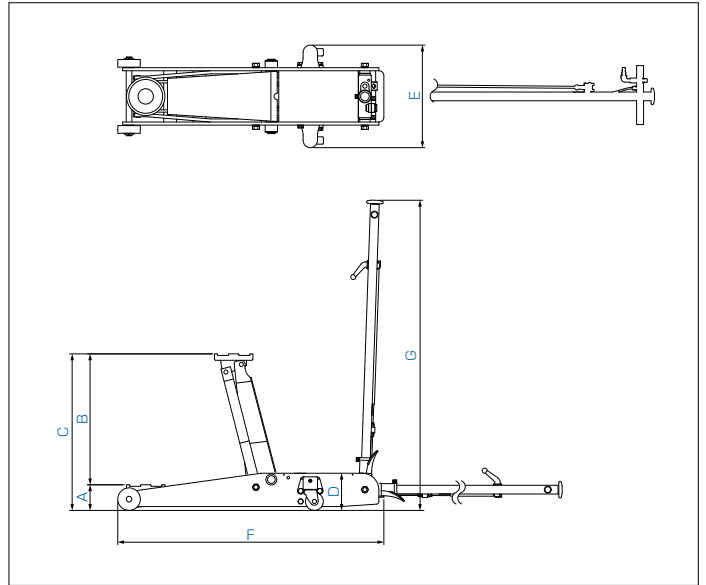

■仕様

型式	ALA-1.8M	ALA-1.8MH	ALA-2M	ALA-2.1M	ALA-3M	ALA-5M
能力 (t)	1.8		2	2.1	3	5
A 受け皿最低高さ (mm)			98		106	
B 揚程 (mm)	522	602	407	522	512	454
C 受け皿最高高さ (mm)	620	700	505	620	610	560
D フレーム高さ (mm)	120	130	120	130	145	175
E 全幅 (mm)	382	388	382	388	398	
F 全長 (mm)	1,065	1,140	945	1,055	1,035	1,045
G 全高 (mm)	1,050				1,200	1,210
使用エア圧 (MPa)	0.6~1.0					
上昇時間(無負荷/負荷) (s)	約20/約30	約26/約40	約20/約30	約26/約40	約35/約53	約52/約75
推奨コンプレッサー (kW(PS))	2.2(3)					
本体重量 (kg)	68	79	64	76	85	94

1.負荷時は1/2揚程から能力荷重を最高位まで上げるのに要する時間です。2.上昇時間は代表値で保障値ではありません。上昇時間はコンプレッサー能力および作業空気圧によります。3.このカタログのジャッキは洗車仕様ではありません。4.車を上昇させた際、必ずリジッドラック(馬ジャッキ)をご使用ください。

■この製品をお使いになる時は、納品時のマニュアルに記載されている **⚠危険 ⚠警告 ⚠注意** の欄を熟読の上、正しくご使用ください。

保守点検のおすすめ

ANZEN製品を長くご活用いただくため、保守点検サービス(有料)のご利用をおすすめします。お近くの支店または営業所までお問い合わせください。

ANZENカスタマーサービス

0120-01-6361 当社の製品およびサービス、その他に関するお問い合わせは左記までお気軽にどうぞ。受付時間:月~金(AM9:00~PM5:00)

ANZEN 〒108-0023 東京都港区芝浦4-16-25
TEL(03)5441-3412 FAX(03)5441-8848
安全自動車株式会社 ANZENホームページ <http://www.anzen.co.jp>

- | | | |
|---------|---------------------|----------------------------|
| 札幌支店 | 札幌市中央区南19条西8-2-21 | TEL(011)511-6241(代) |
| 釧路営業所 | TEL(0154)24-0161(代) | |
| 仙台支店 | 仙台市宮城野区日の出町2-2-8 | TEL(022)236-1211(代) |
| 盛岡営業所 | TEL(019)637-8711(代) | 郡山営業所 TEL(024)942-5311(代) |
| 関東支店 | 戸田市氷川町2-8-31 | TEL(048)447-6881(代) |
| 水戸営業所 | TEL(029)241-0932(代) | 宇都宮営業所 TEL(028)635-8821(代) |
| 新潟営業所 | TEL(025)274-7131(代) | 高崎出張所 TEL(027)384-3001(代) |
| 東京支店 | 東京都港区芝浦4-16-25 | TEL(03)5441-3413(代) |
| 千葉営業所 | TEL(043)284-2600(代) | 横浜営業所 TEL(045)391-9913(代) |
| 名古屋支店 | 名古屋市中区金山5-12-3 | TEL(052)871-1811(代) |
| 金沢営業所 | TEL(076)248-0499(代) | 静岡営業所 TEL(054)236-5066(代) |
| 大阪支店 | 大阪市西淀川区御幣島2-1-14 | TEL(06)6472-0361(代) |
| 岡山営業所 | TEL(086)434-0259(代) | 広島営業所 TEL(082)832-3630(代) |
| 高松営業所 | TEL(087)843-6531(代) | |
| 福岡支店 | 福岡市東区多の津3-7-7 | TEL(092)623-4646(代) |
| 南九州営業所 | TEL(096)370-7011(代) | 沖縄営業所 TEL(098)876-3873(代) |
| (株)松本安全 | 松本市大村383-11 | TEL(0263)45-2181(代) |

- | | |
|-----------|-------------|
| ALA-1.8M | CD:05200910 |
| ALA-1.8MH | CD:05200912 |
| ALA-2M | CD:05200914 |
| ALA-2.1M | CD:05200916 |
| ALA-3M | CD:05200918 |
| ALA-5M | CD:05200922 |

CAT1.6*1610_010418_2684
外観・仕様は予告なく変更することがありますので、ご了承ください。