

# タイヤリフター

## TIRE LIFTER

# MODEL ATL-215

特許出願中

作業性と快適性を向上し、タイヤ脱着をサポート！

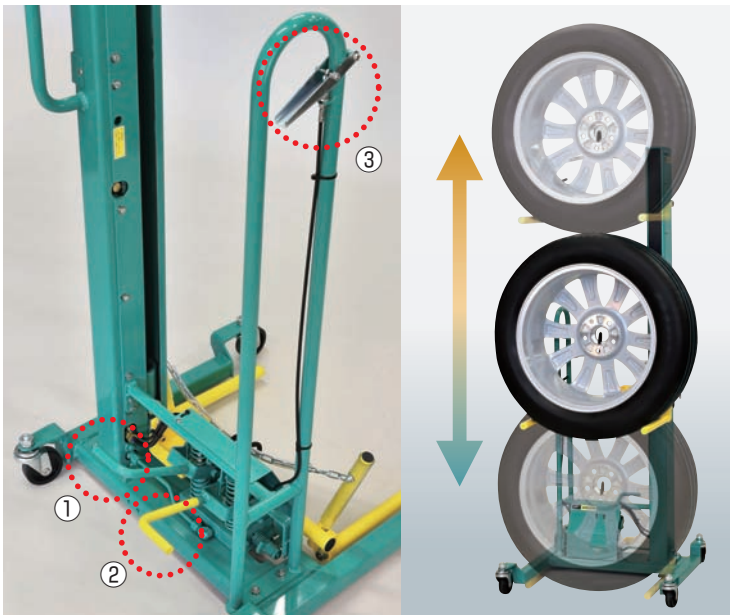

立ち姿勢で、足腰の負担を少なく安全・快適に作業

- フォークがスピーディに昇降し、作業者の背丈に合わせて操作が可能
- 上昇・微調整は2つの足踏みペダルで簡単操作！ホイールやハブボルトを傷付けないタイヤ脱着作業を実現

フローティング機構搭載

能力 60kg

2つの足踏みペダルとハンドレバーでスムーズな昇降操作



上昇ペダル①でフォークをスピーディに上昇させ、フローティングペダル②の昇降操作で微調整。下降レバー③は握り加減でスピード調整を行いながら下降操作ができ、安全性・操作性に優れています



調整作業をカンタンに、力作業をスマートに！

デモ動画公開中！





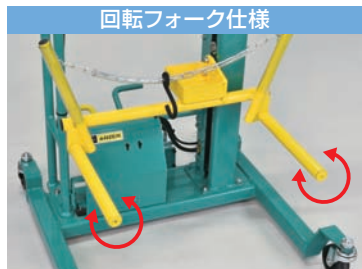

取り回し抜群なコンパクト設計



回転フォーク仕様

- 4輪キャスター付きで取り回しが良く、前後左右の移動に余計な力を使いません
- タイヤを乗せたままフォークが回転するため、ホイールの位置合わせがさらにスムーズに行えます

■ オプション

| 品名    | タイヤパレット   | インパクトレンチ差しホルダー  | フロアロック   |
|-------|---|---|--|
| 商品コード | 19050280  | 19050281  | 19050282   |
| 商品    |   <p>タイヤリフター1台と複数のタイヤパレットの組合せで、効率の良い脱着作業が可能。未使用時は重ねて収納でき、スペースをとりません</p> |   <p>インパクトレンチのホルダーリング*を大小装備。1600クラス・2500クラスのインパクトレンチが収納できます<br/>*リング内径は選べます。</p> |  <p>脱着時、本体の不要な動きを制御する安全設計です</p> |

■ 仕様

| 型式           | ATL-215          |
|--------------|------------------|
| 許容荷重 (kg)    | 60               |
| 適応タイヤ径       | φ560~780         |
| フォーク最低位 (mm) | 35               |
| フォーク最高位 (mm) | 1,335            |
| 駆動方式         | 油圧シリンダー          |
| 安全装置         | タイヤ脱落防止フック       |
| 本体寸法 (mm)    | W661×D705×H1,595 |
| 本体重量 (kg)    | 約60              |



■ 外観図

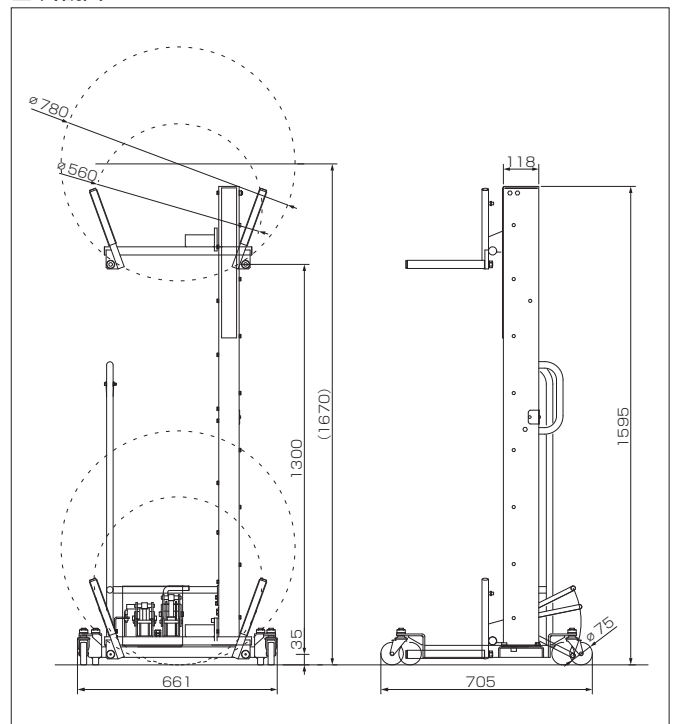

■この製品をお使いになる時は、納品時のマニュアルに記載されている **⚠危険 ⚠警告 ⚠注意** の欄を熟読の上、正しくご使用ください。

保守点検のおすすめ

ANZEN製品を長くご活用いただくため、保守点検サービス (有料) のご利用をおすすめします。お近くの営業マンまでお問い合わせください。

ANZENカスタマーサービス

**0120-01-6361** 当社の製品およびサービス、その他に関するお問い合わせは左記までお気軽にどうぞ。受付時間：月～金 (AM9:00～PM5:00)

**ANZEN** 〒108-0023 東京都港区芝浦4-16-25  
TEL(03)5441-3412 FAX(03)5441-8848  
安全自動車株式会社 ANZENホームページ <http://www.anzen.co.jp>

|         |                     |                     |                     |
|---------|---------------------|---------------------|---------------------|
| 札幌支店    | 札幌市中央区南19条西8-2-21   | TEL(011)511-6241(代) |                     |
| 釧路営業所   | TEL(0154)24-0161(代) |                     |                     |
| 仙台支店    | 仙台市宮城野区日の出町2-2-8    | TEL(022)236-1211(代) |                     |
| 盛岡営業所   | TEL(019)637-8711(代) | 郡山営業所               | TEL(024)942-5311(代) |
| 関東支店    | 戸田市氷川町2-8-31        | TEL(048)447-6881(代) |                     |
| 水戸営業所   | TEL(029)241-0932(代) | 宇都宮営業所              | TEL(028)635-8821(代) |
| 新潟営業所   | TEL(025)274-7131(代) | 高崎出張所               | TEL(027)384-3001(代) |
| 東京支店    | 東京都港区芝浦4-16-25      | TEL(03)5441-3413(代) |                     |
| 千葉営業所   | TEL(043)302-5771(代) | 横浜営業所               | TEL(045)391-9913(代) |
| 名古屋支店   | 名古屋市中区金山5-12-3      | TEL(052)871-1811(代) |                     |
| 金沢営業所   | TEL(076)248-0499(代) | 静岡営業所               | TEL(054)236-5066(代) |
| 大阪支店    | 大阪市西淀川区御幣島2-1-14    | TEL(06)6472-0361(代) |                     |
| 岡山営業所   | TEL(086)434-0259(代) | 広島営業所               | TEL(082)832-3630(代) |
| 高松営業所   | TEL(087)843-6531(代) |                     |                     |
| 福岡支店    | 福岡市東区多の津3-7-7       | TEL(092)623-4646(代) |                     |
| 南九州営業所  | TEL(096)370-7011(代) | 沖縄営業所               | TEL(098)876-3873(代) |
| (株)松本安全 | 松本市大村383-11         | TEL(0263)45-2181(代) |                     |