

ガレージジャッキ 大型車用

AIR OPERATED
HYDRAULIC GARAGE JACK

MODEL **AJ-EXL-S** シリーズ
AJ-1000A
AJ-1500D

幅広い車種に対応する低床・静音モデル



垂直上昇

受け皿が垂直に上昇するので車両を安全かつスピーディーにジャッキアップできます

ポンプ作動音を大幅にカット!

静音型低床エア式 ガレージジャッキ (AJ-1500EXL-S)	低床エア式 ガレージジャッキ (AJ-1500EXL-D)
70dB (負荷)	81dB (負荷)

※ガレージジャッキ本体後方1m・高さ1mにて音量測定
※数値は環境・測定条件により変動します

静音
タイプ

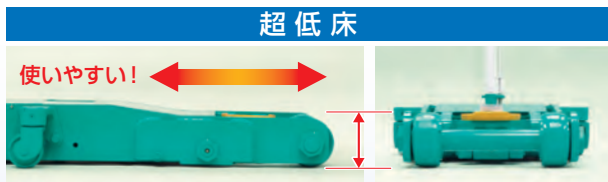

超低床

使いやすい!

型 式	フレーム高さ	最低位
AJ-1000EXL-S	170mm	140mm
AJ-1500EXL-S	175mm	145mm

2シリンダー方式によりフレーム高さを低くし低床化を実現! 幅広い車種のジャッキアップに最適です



AJ-1000EXL-S

AJ-1500EXL-S

コストパフォーマンスに優れたスタンダードモデル



最低位
140mm
AJ-1000A



最低位
160mm
AJ-1500D

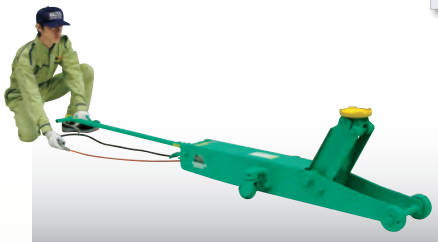

低床化した大型車両にもラクにセットでき、幅広い車種に対応

10t



AJ-1000A





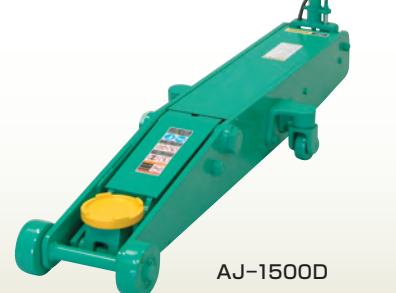

延長ハンドルを取り付けることにより、車両の奥まで差し込むことができます

15t



AJ-1500D

■ オプション

品名	エアサスペンション対応スペーサー	かさ上げ受け皿 (4つツム)	かさ上げ受け皿用スペーサー	ロングハンドル
商品コード	05191523	05191521・05191524	05191522	05191514
商品	 <p>昇降時、アームが車両下部部品(エアサスペンション等)へ干渉するのを防ぎます。</p>	 <p>昇降時、アームが車両下部部品(スタビライザー等)へ干渉するのを防ぎます。</p>	 <p>タイヤの磨耗等で車高が変化し、かさ上げ受け皿を使用してもアームが干渉する場合に差込みます。</p>	 <p>+600mm延長可能で、車両奥にあるジャッキポイントでも余裕の作業を実現します。</p>
AJ-EXL-Sシリーズ用				AJ-EXL-Sシリーズ/AJ-1500D用

品名	2爪受け皿
商品コード	05191516
商品	 <p>AJ-1000A/1500D用</p>

■ 外観図

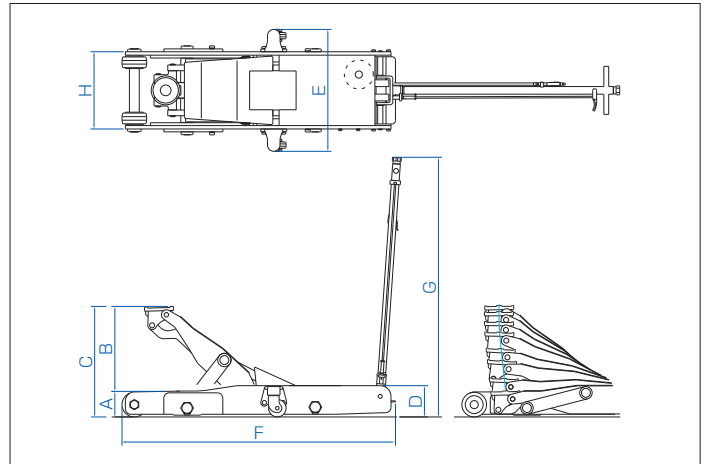

■ 仕様

	型 式	AJ-1000EXL-S	AJ-1500EXL-S	AJ-1000A	AJ-1500D
	能 力 (t)	10	15	10	15
A	受 け 皿 最 低 高 さ (mm)	140	145	140	160
B	揚 程 (mm)	460	475	420	480
C	受 け 皿 最 高 高 さ (mm)	600	620	560	640
D	フ レ ー ム 高 さ (mm)	170	175	200	230
E	全 幅 (mm)	616	682	448	474
F	全 長 (mm)	1,433	1,530	1,585	1,700
G	全 高 (mm)	1,445	1,450	1,465	1,500
H	フ レ ー ム 間 外 幅 (mm)	366	432	290	224
	安 全 装 置	ジャッキ保護安全弁付		—	
	使 用 エ ア 圧 (MPa)	0.78~0.97		0.7~1.4	0.8~1.4
	上 昇 時 間 (無 負 荷 0.98MPa 時) (s)	37	54	60	
	本 体 重 量 (kg)	260	325	158	235

1. 上昇時間は参考値で保証値ではありません。上昇時間はコンプレッサー能力および作業空気圧により異なります。 2. このカタログのジャッキは洗車仕様ではありません。
 3. 車を上昇させた際、必ずリジッドラック(馬ジャッキ)をご使用ください。 4. ロングハンドル仕様もあります。(AJ-EXL-Sシリーズのみ)

■ この製品をお使いになる時は、納品時のマニュアルに記載されている **⚠危険 ⚠警告 ⚠注意** の欄を熟読の上、正しくご使用ください。

保守点検のおすすめ ANZEN製品を長くご活用いただくため、保守点検サービス(有料)のご利用をおすすめします。お近くの支店または営業所までお問い合わせください。

ANZENカスタマーサービス **0120-01-6361** 当社の製品およびサービス、その他に関するお問い合わせは左記までお気軽にどうぞ。受付時間: 月~金 (AM9:00~PM5:00)

ANZEN 〒108-0023 東京都港区芝浦4-16-25
 安全自動車株式会社 TEL(03)5441-3412 FAX(03)5441-8848
 ANZENホームページ <https://www.anzen.co.jp>

- | | | |
|---------|---------------------|----------------------------|
| 札幌支店 | 札幌市中央区南19条西8-2-21 | TEL(011)511-6241(代) |
| 釧路営業所 | TEL(0154)24-0161(代) | |
| 仙台支店 | 仙台市宮城野区日の出町2-2-8 | TEL(022)236-1211(代) |
| 盛岡営業所 | TEL(019)637-8711(代) | 郡山営業所 TEL(024)942-5311(代) |
| 関東支店 | 戸田市氷川町2-8-31 | TEL(048)447-6881(代) |
| 水戸営業所 | TEL(029)241-0932(代) | 宇都宮営業所 TEL(028)635-8821(代) |
| 新潟営業所 | TEL(025)274-7131(代) | 高崎営業所 TEL(027)384-3001(代) |
| 東京支店 | 東京都港区芝浦4-16-25 | TEL(03)5441-3413(代) |
| 千葉営業所 | TEL(043)284-2600(代) | 横浜営業所 TEL(045)391-9913(代) |
| 名古屋支店 | 名古屋市中区金山5-12-3 | TEL(052)871-1811(代) |
| 金沢営業所 | TEL(076)248-0499(代) | 静岡営業所 TEL(054)236-5066(代) |
| 大阪支店 | 大阪市西淀川区御幣島2-1-14 | TEL(06)6472-0361(代) |
| 岡山営業所 | TEL(086)434-0259(代) | 広島営業所 TEL(082)832-3630(代) |
| 高松営業所 | TEL(087)843-6531(代) | |
| 福岡支店 | 福岡市東区多の津3-7-7 | TEL(092)623-4646(代) |
| 南九州営業所 | TEL(099)246-0551(代) | 沖縄営業所 TEL(098)876-3873(代) |
| (株)松本安全 | 松本市大村383-11 | TEL(0263)45-2181(代) |

- | | |
|----------------|-------------|
| AJ-1000EXL-S | CD:05192017 |
| AJ-1000EXL(LH) | CD:05191518 |
| AJ-1500EXL-S | CD:05191520 |
| AJ-1500EXL(LH) | CD:05191515 |
| AJ-1000A | CD:05191519 |
| AJ-1500D | CD:05191551 |

CAT1.02007_010418_3191
 外観仕様は予告なく変更することがありますので、ご了承ください。